

PRACOWNIA TECHNICZNA

SPIS TREŚCI:

STRONA 2 – WYPOSAŻENIE STANOWISK – nasze propozycje:

- Strona 2 – tablice suchościeralne
- Strona 3 – gabloty
- Strona 4 – stoły warsztatowe
- Strona 7 – taborety i krzesła warsztatowe

STRONA 10 – SZAFKA POD DRUKARKĘ 3D

STRONA 10 – PRZYKŁADOWA OFERTA POZOSTAŁYCH MEBLI:
krzesła i stoliki uczniowskie, szafy, krzesła i biurka dla nauczyciela



**Staramy się aby
sprzedawane przez nas
produkty były w
atrakcyjnych cenach.**

Jeżeli

znajdziesz produkt
o identycznych parametrach
jak w naszej ofercie, ale
w niższej cenie –
poinformuj nas o tym, a my
postaramy się tak
wynegocjować ceny z
Producentem/Dostawcą
**aby obniżyć cenę i
sprzedać Ci produkt
taniej.**



P.H.U. BIS-MW s.c.
ul. Michałowicza 13
02-495 Warszawa

Biuro i Szkoła – Meble, Wyposażenie



Od 21-11-2008 r.
nieprzerwanie uczestniczymy
w programie Rzetelna Firma
i udostępniamy szereg
informacji świadczących
o naszej wiarygodności.



Ceny w ofercie zawierają podatek VAT

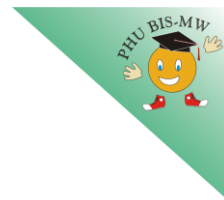

PRACOWNIA TECHNICZNA

WYPOSAŻENIE STANOWISK DO PRACY TECHNICZNEJ

Tablice suchościeralne

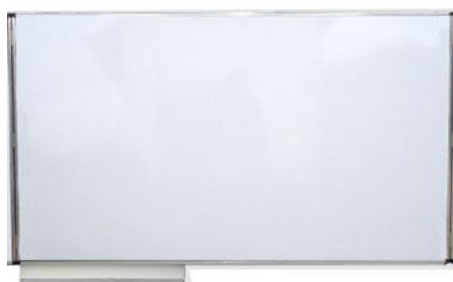

Tablica w ramie aluminiowej Symbol OT2 170 x 100

Powierzchnia biała, magnetyczna.

W zestawie: półka, elementy mocujące

510,00 zł.

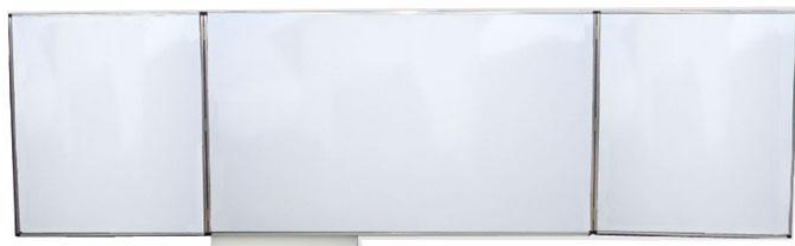

Tablica w ramie aluminiowej Symbol OT6 340/170 x 100

Powierzchnia biała, suchościeralno-magnetyczna.

W zestawie: półka, elementy mocujące

1.097,00 zł.



stelaż szary RAL 7035

STOJĄCE 2-STRONNE (OBROTOWE) NA STOJAKU METALOWYM NA KÓŁKACH:

- 100 x 90
- 170 x 100

1.315,23 zł.

1.438,64 zł.

Pełna oferta tablic suchościeralnych :

TABLICE BIAŁE

Gabloty

Gabloty model 1 (wewnętrzna)		Rozmiar (szer. × wys.)	Nr art.	Cena brutto
	Powierzchnia korkowa . Profil aluminiowy anodowany, z plastikowymi narożnikami w kolorze popielatym. Drzwiczki z pleksi, zamykane na kluczyk imbusowy. Gwarancja: 2 lata	90 x 60	GK196	774,58 zł.
		120 x 90	GK1129	1.102,87 zł.
		150 x 100	GK11510	1.333,00 zł.
	Powierzchnia suchościeralno-magnetyczna Profil aluminiowy anodowany, z plastikowymi narożnikami w kolorze popielatym. Drzwiczki z pleksi, zamykane na kluczyk imbusowy. Gwarancja: 2 lata	90 x 60	GS196	841,56 zł.
		120 x 90	GS1129	1.226,74 zł.
		150 x 100	GS11510	1.549,16 zł.
	Powierzchnia tekstylna (5 kolorów). Profil aluminiowy anodowany, z plastikowymi narożnikami w kolorze popielatym. Drzwiczki z pleksi, zamykane na kluczyk imbusowy. Gwarancja: 2 lata	90 x 60	GT196	826,70 zł.
		120 x 90	GT1129	1.175,72 zł.
		150 x 100	GT11510	1.456,68 zł.

Gabloty model 2 (wewnętrzna)		Rozmiar (szer. × wys.)	Nr art.	Cena brutto
	Powierzchnia korkowa . Profil aluminiowy GTO, z plastikowymi narożnikami w kolorze popielatym. Drzwiczki z pleksi, zamykane na kluczyk imbusowy. Gwarancja: 2 lata	60 x 90	GK296	725,40 zł.
		90 x 120	GK2129	1.120,50 zł.
		180 x 120	GK21218	1.578,71 zł.
	Powierzchnia suchościeralno-magnetyczna . Profil aluminiowy GTO, z plastikowymi narożnikami w kolorze popielatym. Drzwiczki z pleksi, zamykane na kluczyk imbusowy. Gwarancja: 2 lata	60 x 90	GS296	986,90 zł.
		90 x 120	GS2129	1.466,59 zł.
		180 x 120	GS21218	1.775,24 zł.
	Powierzchnia tekstylna (5 kolorów). Profil aluminiowy GTO, z plastikowymi narożnikami w kolorze popielatym. Drzwiczki z pleksi, zamykane na kluczyk imbusowy. Gwarancja: 2 lata	60 x 90	GT296	961,41 zł.
		90 x 120	GT2129	1.384,00 zł.
		180 x 120	GT21218	1.596,15 zł.

Pelna oferta gablot:

GABLOTY

Stół warsztatowy/montażowy/stolarski

Ceny z VAT

Stoły wykonane z rury kwadratowej 30x30 i 25x25 malowanej proszkowo.

Blat oraz szafka wykonane ze sklejki wodoodpornej w kolorze ciemny brąz.

Konstrukcja posiada otwory techniczne pozwalające w każdej sytuacji do zamontowania szafki, półki lub panelu narzędziowego. Wysokość stołów regulowana z możliwością poziomowania.

Sklajka do wyboru: grafit



lub naturalna

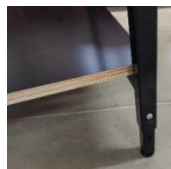

regulowany



kolor stelaża

Stół warsztatowy 1240 x 610 mm

954,48 zł.



kolor stelaża

Stół warsztatowy 1240 x 610 mm z półką

1.173,42 zł.

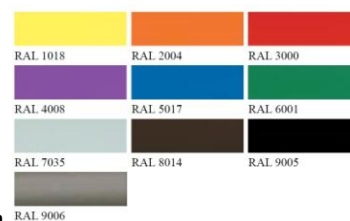

kolor stelaża

Stół warsztatowy 1240 x 610 mm z szafką

1.733,07 zł.



kolor stelaża

Stół warsztatowy 1240 x 610 mm z panelem narzędziowym

1.450,17 zł.



kolor stelaża

Stół warsztatowy 1240 x 610 mm z panelem narzędziowym i szafką

2.243,52 zł.



Stoły warsztatowe Stw

Nogi-podpory stołów wykonane z blachy stalowej gr. 2,0 mm, półka i ścianka tylna z blachy gr. 1,0 mm.

Blat ze sklejki liściastej.

Stoły dostarczane są w elementach umożliwiającym łatwy montaż.

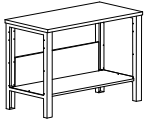
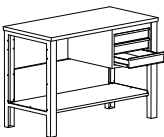
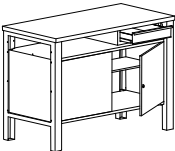
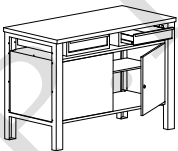
	OZNA CZENI E	WYMIARY w mm. wys. x szer. x gł.	WYMIARY blatu stołu w wys. x szer. x gł.	CENA Brutto	Wyposażenie
	Stw 321	850 x 1200 x 600	30 x 1200 x 600	1.316,10 zł.	Półka na dole stołu.
	Stw 322	850 x 1200 x 600	30 x 1200 x 600	2.416,95 zł.	Trzy szuflady na prowadnicach rolkowych, półka na dole.
	Stw 323	850 x 1200 x 600	30 x 1200 x 600	2.717,07 zł.	Dwie szafki, wewnątrz każdej szafki półka. Szafki zamykane zamkiem cylindrycznym. Jedna szuflada na prowadnicach rolkowych.
	Stw 324	850 x 1200 x 600	30 x 1200 x 600	3.281,64 zł.	Dwie szafki, wewnątrz każdej szafki półka. Szafki zamykane zamkiem cylindrycznym. Dwie szuflady na prowadnicach rolkowych.

Biuro i Szkoła – Meble, Wyposażenie

PHU BIS-MW s.c. Monika Chomiakowska-Widulińska, Waldemar Widuliński
ul. Michałowicza 13 02-495 Warszawa **poniedziałek-piątek 8:30-16:30**

Tel. 22 4252599, 22 8367221 Tel. kom. +48 500510323

www.bismw.com.pl e-mail: zapytania@bismw.com.pl

CEZAS Warszawa **Tel. 22 8311172, 22 8312829** Tel. kom. +48 530622277

www.cezas.waw.pl e-mail: dh@cezas.waw.pl

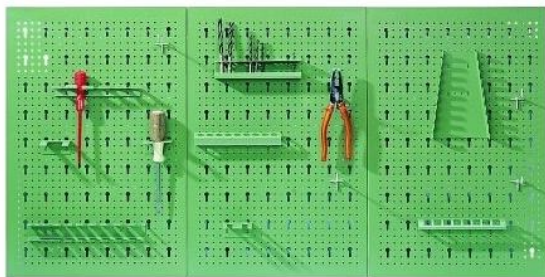

Ścianki na narzędzia Śnn

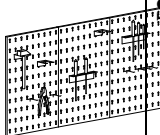
	OZNA CZENIE	WYMIARY w mm. wys. x szer. x gł.	CENA Brutto	OPIS
	Śnn 300	600 x 1195 x 16	543,66 zł.	Trzy płyty nośne ścianki oraz dziesięć uchwytów wykonanych z blachy stalowej gr. 0,8 mm. Ścianka posiada również pięć ocynkowanych haczyków. Ścianki dostarczane są w elementach umożliwiającym łatwy montaż.

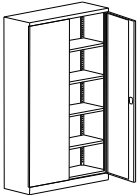

Szafy warsztatowe Swm

	OZNA CZENIE	WYMIARY w mm. wys. x szer. x gł.	CENA Brutto	OPIS
	Sbm 203W	1990 x 1000 x 435	2.842,53 zł.	Wszystkie elementy szafy wykonane z blachy stalowej gr.1,0 mm. Drzwi ze schowanymi zawiasami. Uchwyt drzwiowy z zamkiem zabezpieczającym z ryglowaniem w dwóch punktach. Szafa posiada cztery przestawne co 25 mm półki.
	Sbm 212W	1990 x 1200 x 435	3.119,28 zł.	

Pełna oferta mebli warsztatowych metalowych:

MEBLE WARSZTATOWE

Taborety



kolor stelaża

- Taboret świetlicowy tradycyjny

Stelaż w kolorze zielonym, niebieskim, czerwonym, żółtym, szarym, brązowym, czarnym, fioletowym i pomarańczowym.

- Taboret świetlicowy siedzisko płyta 18 mm stelaż kwadrat 20x20 mm

120,54 zł.



kolor stelaża

- Taboret do pracowni OK 12

Podstawa rura kwadratowa 20x20 mm nogi rura okrągła Ø 25
Siedzisko wykonane z polakierowanej sklejki liściastej 15 mm
Wymiary siedziska: Ø 350 mm
Wysokość: 440 mm

163,59 zł.



- Taboret regulowany OK 13 (stopki lub kółka plastikowe)

- Taboret regulowany OK 13 (kółka gumowe bieżnik)

Siedzisko wykonane z polakierowanej sklejki liściastej 15 mm
Wymiary siedziska: Ø 350 mm
Zakres regulacji siedziska 5 - 6

227,55 zł.

248,46 zł.



- Krzesło OK10 REGULOWANA WYSOKOŚĆ od H 380 do 510 mm Krzesło na siłowniku gazowym

- na kółkach

309,96 zł.

- na stopkach

309,96 zł.

- na kółkach gumowych z bieżnikiem

329,64 zł.

Krzesło obrotowe NARGO

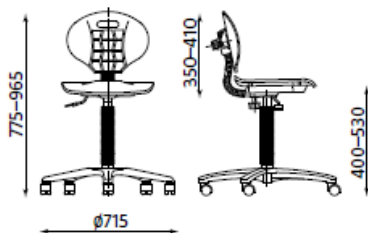

- Krzesło NARGO TS06 RTS (i)

713,40 zł.

UWAGA: zamówienie poniżej 1.230,00 zł. – doliczamy koszt 61,50 zł. brutto

- podstawa Ø 715 mm – pięcioramienna, czarna poliamidowa
- bez podłokietników
- podstawa siedziska, stały łącznik oparcia
- siedzisko i oparcie z czarnego tworzywa sztucznego
- kółka – Ø 50 mm do powierzchni miękkich

- Krzesło NARGO ST26-BL RTS (i)

739,23 zł.

UWAGA: zamówienie poniżej 1.230,00 zł. – doliczamy koszt 61,50 zł. brutto

- podstawa Ø 675 mm – pięcioramienna, stalowa malowana proszkowo na kolor Jet black RAL 9005
- bez podłokietników,
- mechanizm CPT,
- siedzisko i oparcie z czarnego tworzywa sztucznego
- kółka – Ø 50 mm do powierzchni miękkich.

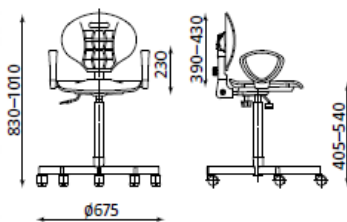

- Krzesło NARGO ST26-BL GTP2 (i)

790,89 zł.

UWAGA: zamówienie poniżej 1.230,00 zł. – doliczamy koszt 61,50 zł. brutto

- podstawa Ø 675 mm – pięcioramienna, stalowa malowana proszkowo na kolor Jet black RAL 9005
- podłokietniki stałe wykonane z czarnego tworzywa sztucznego
- mechanizm CPT
- siedzisko i oparcie z czarnego tworzywa sztucznego
- kółka – Ø 50 mm do powierzchni miękkich



Podłokietnik GTP2:

Podłokietnik stały. Ramię podłokietnika – czarny polipropylen (PP).

Krzesło obrotowe WEREK



- Krzesło **WEREK ST26-BL** (i)

549,81 zł.

UWAGA: zamówienie poniżej 1.230,00 zł. – doliczamy koszt 61,50 zł. brutto

- podstawa Ø 675 mm – pięcioramienna, stalowa malowana proszkowo na kolor Jet black RAL 9005
- podstawa siedziska, stały łącznik oparcia
- drewniane siedzisko i oparcie
- kółka – Ø 50 mm do powierzchni miękkich

Próbnik drewna siedziska i oparcie krzesel WEREK

Lite drewno

Drewno



- Krzesło **WEREK PLUS ST26-BL** (i)

535,05 zł.

UWAGA: zamówienie poniżej 1.230,00 zł. – doliczamy koszt 61,50 zł. brutto

- podstawa Ø 675 mm – pięcioramienna, stalowa malowana proszkowo na kolor Jet black RAL 9005
- podstawa siedziska, stały łącznik oparcia
- tapicerowane siedzisko i drewniane oparcie
- kółka – Ø 50 mm do powierzchni miękkich

Próbnik drewna oparcie krzesel WEREK PLUS

Lite drewno

Drewno



Próbnik materiału siedzisk krzesel WEREK PLUS

Grupa 0 – Basic Fabric, Imitation Leather, Micro, Oban



- Szafka pod drukarkę 3D

2.419,41 zł.

PRZYKŁADOWA OFERTA pozostałych MEBLI :

Biurka dla nauczyciela



- Stół laboratoryjny dla nauczyciela

3.226,29 zł.

PLYTA BUK, STELAŻ KOLOR DOWOLNY,

Do wyboru: PŁYTKI KOLOR BEŻOWY lub BLAT HPL BUK lub POPIEL

Konstrukcja stołu - rura kwadratowa 25x25mm

Blat stołu - płytki ceramiczne lub blat HPL

Wymiary blatu: 1820 mm x 750mm; H - 930mm z płytkami

Wymiary blatu: 1800 mm x 600mm; H - 930mm z blatem HPL



- Stół z szafką OS 9/1

BLAT HPL BUK lub POPIEL

1200 x 500 x 760
lub 1200 x 600 x 760

1.289,66 zł.

1.189,66 zł.

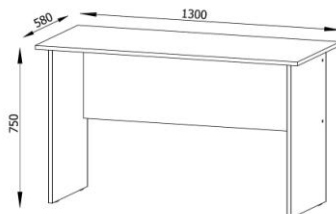

KASIA 19 A

1300 x 580 x 750

345,63 zł.

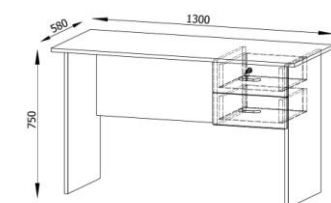

KASIA 19 B

1300 x 580 x 750

469,86 zł.

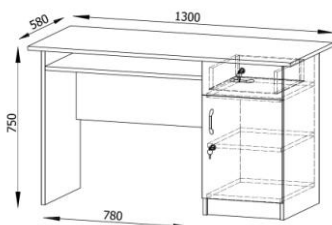
**KASIA 20**

1300 x 580 x 750

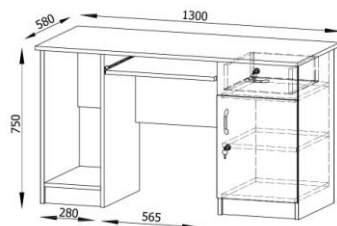
512,91 zł.**KASIA 20 A**

1300 x 580 x 750

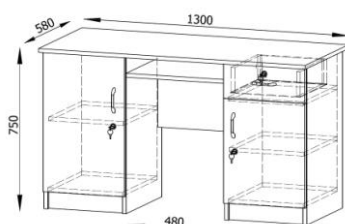
621,15 zł.**KASIA 21**

1300 x 580 x 750

674,04 zł.

Krzesła dla nauczyciela

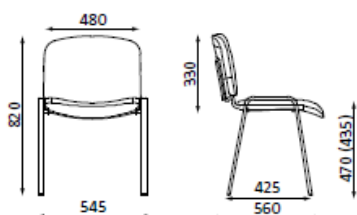

- Krzesło ISO

Grupa cenowa O: Basic, Micro, Oban, Imitation Leather

Grupa cenowa 1: Bondai, Era, Kaiman, Lucia, Oflum, Sempre

Grupa cenowa 2: Valencia, Xtreme

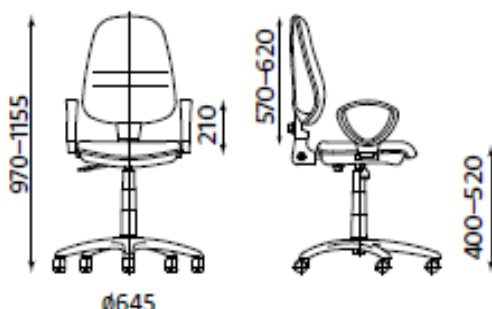
217,71 zł.**247,23 zł.****279,21 zł.****UWAGA: zamówienie poniżej 1.230,00 zł. – doliczamy koszt 61,50 zł. brutto**

- Krzesło PERFECT PROFIL TS02 GTP2

Grupa 0 – Basic Fabric, Imitation Leather, Micro, Oban

Grupa 1 – Bondai, Era, Kaiman, Lucia

431,73 zł.**463,71 zł.****UWAGA: zamówienie poniżej 1.230,00 zł. – doliczamy koszt 61,50 zł. brutto**



- Stolik uczniowski OS3 z blatem HPL bez blendy

- Stolik 3-osobowy **OS3** blat 1800 x 500 lub 1800 x 600

stelaż kwadrat 25x25 mm

nr 6

579,33 zł.

lub



- Stolik uczniowski OS3 z blatem HPL z blendą

- Stolik 3-osobowy **OS3** blat 1800 x 500 lub 1800 x 600

stelaż kwadrat 25x25 mm

nr 6

630,90 zł.

BLAT HPL BUK lub POPIEL, STELAŻ KOLOR DOWOLNY

Blat z laminatem HPL kolor buk lub popiel grubość 28 mm

Możliwe zastosowanie: pracownia przyrodnicza, biologiczna, fizyczna, chemiczna

Blat o podwyższonej odporności, odporny na ścieranie, uderzenia

Główne cechy laminatu HPL:

- Wysoka odporność na ścieranie i zadrapania
- Wysoka odporność na uderzenia
- Twarda powierzchnia
- Odporność na niskie i wysokie temperatury
- Wyjątkowe właściwości antystatyczne
- Materiał łatwy do czyszczenia



- Stolik 2-osobowy **OS2**, obrzeże 2 mm

stelaż kwadrat 25x25 mm

nr 3,4

246,00 zł.

nr 5,6,7

246,00 zł.



- Stolik 2-osobowy **KUBUŚ II**, obrzeże 2 mm

stelaż okrągły 32 mm

nr 3,4,5,6

260,76 zł.

Stolik dostarczany w całości (bez montażu)



- Stolik 2-osobowy **KUBUŚ (25)**, obrzeże 2 mm

stelaż okrągły 25 mm

nr 3,4

243,54 zł.

nr 5,6,7

243,54 zł.



Stolik może posiadać stopkę regulacyjną (niweluje nierówności podłogi) dopłata do stolika **28,00 zł.**

- Stolik 2-osobowy **KUBUŚ (32)**, obrzeże 2 mm

stelaż okrągły 32 mm

nr 3,4

248,46 zł.

nr 5,6,7

248,46 zł.



- Stolik 2-osobowy **BARTEK**, obrzeże 2 mm

stelaż 30x30, 20x40

nr 3,4

301,35 zł.

nr 5,6,7

317,34 zł.



- Stolik 2-osobowy **ZBYSZEK**, obrzeże 2 mm
stelaż owalny 38x20 mm

nr 3,4
nr 5,6,7

271,83 zł.
271,83 zł.



- Stolik 2-osobowy **L bez maskownicy**, obrzeże 2 mm
stelaż prostokąt 40x25 mm

nr 3,4
nr 5,6

293,97 zł.
293,97 zł.



- Stolik 2-osobowy **L z maskownicą**, obrzeże 2 mm
stelaż prostokąt 40x25 mm
(maskownica luzem, do samodzielnego montażu)

nr 3,4
nr 5,6

329,64 zł.
329,64 zł.

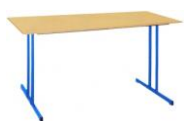

- Stolik 2-osobowy **FILIP II**, obrzeże 2 mm

stelaż okrągły 32x1,5 mm

Stolik dostarczany w całości (bez montażu)

nr 3,4
nr 5,6

349,36 zł.
349,36 zł.



- Stolik 2-osobowy **AKADEMICKI**, blat 1300 x 650, obrzeże 2 mm
stelaż kwadratowy 25x25 mm

nr 6

498,15 zł.



- Stolik 3-osobowy **OS3**, obrzeże 2 mm
stelaż kwadrat 25x25 mm

nr 5,6

377,61 zł.

■ Stolik może posiadać stopkę regulacyjną

dopłata do stolika

28,00 zł.



- Stolik 3-osobowy **do pracowni z maskownicą**, obrzeże 2 mm
stelaż kwadrat 25x25 mm
(maskownica luzem, do samodzielnego montażu)

nr 5,6

455,10 zł.



- Stolik 3-osobowy **KUBUŚ II**, obrzeże 2 mm

stelaż okrągły 32 mm

Stolik dostarczany w całości (bez montażu)

nr 3,4,5,6

447,72 zł.

Biuro i Szkoła – Meble, Wyposażenie

PHU BIS-MW s.c. Monika Chomiakowska-Widulińska, Waldemar Widuliński
ul. Michałowicza 13 02-495 Warszawa **poniedziałek-piątek 8:30-16:30**

Tel. 22 4252599, 22 8367221 Tel. kom. +48 500510323

www.bismw.com.pl e-mail: zapytania@bismw.com.pl

CEZAS Warszawa Tel. 22 8311172, 22 8312829 Tel. kom. +48 530622277

www.cezas.waw.pl e-mail: dh@cezas.waw.pl



- Stolik **OS**, obrzeże 2 mm

regulacja nr 3-6

Stolik **OS1** 1-osobowy

stelaż kwadrat 25 mm i 20 mm

243,54 zł.

Stolik **OS2** 2-osobowy

stelaż kwadrat 25 mm i 20 mm

273,06 zł.



- Stolik **WIKTOR**, obrzeże 2 mm

regulacja nr 3-6

Stolik 1-osobowy

stelaż okrągły 35 mm i 25 mm

248,46 zł.

Stolik 2-osobowy

stelaż okrągły 35 mm i 25 mm

284,13 zł.

Stolik 3-osobowy

stelaż okrągły 35 mm i 25 mm

419,43 zł.

■ Stolik może posiadać stopkę regulacyjną (niweluje nierówności podłogi) dopłata do stolika **28,00 zł.**



- Stolik **KUBUŚ II**, obrzeże 2 mm

regulacja nr 3-6

Stolik dostarczany w całości (bez montażu)

Stolik posiada stopkę regulacyjną

(niweluje nierówności podłogi)

Stolik 1-osobowy

stelaż okrągły 35 mm i 25 mm

265,68 zł.

Stolik 2-osobowy

stelaż okrągły 35 mm i 25 mm

301,35 zł.

Stolik 3-osobowy

stelaż okrągły 35 mm i 25 mm

458,79 zł.



- Stolik **ZBYSZEK**, obrzeże 2 mm

regulacja nr 3-5, nr 4-6, nr 5-7

Stolik 1-osobowy

stelaż owalny 38x20 mm, 30x15 mm

237,39 zł.

Stolik 2-osobowy

stelaż owalny 38x20 mm, 30x15 mm

269,37 zł.



- Stolik **L**, obrzeże 2 mm

regulacja nr 2-5, 3-6

Stolik dostarczany w całości (bez montażu)

Stolik 1-osobowy

stelaż prostokąty 40x25 mm, ceownik 40 i 35 mm

287,82 zł.

Stolik 2-osobowy

stelaż prostokąty 40x25 mm, ceownik 40 i 35 mm

322,26 zł.



- Stolik **FILIP**, obrzeże 2 mm

regulacja nr 2-5, 3-6

Stolik 1-osobowy

stelaż okrągły 32x1,5 mm

306,27 zł.

Stolik 2-osobowy

stelaż okrągły 32x1,5 mm

341,94 zł.

Biuro i Szkoła – Meble, Wyposażenie

PHU BIS-MW s.c. Monika Chomiakowska-Widulińska, Waldemar Widuliński
ul. Michałowicza 13 02-495 Warszawa **poniedziałek-piątek 8:30-16:30**

Tel. 22 4252599, 22 8367221 Tel. kom. +48 500510323

www.bismw.com.pl e-mail: zapytania@bismw.com.pl

CEZAS Warszawa **Tel. 22 8311172, 22 8312829** Tel. kom. +48 530622277

www.cezas.waw.pl e-mail: dh@cezas.waw.pl



- Stolik **FILIP II**, obrzeże 2 mm

Stolik dostarczany w całości (bez montażu)

regulacja nr 2-6, 3-7

Stolik 1-osobowy stelaż okrągły 32x1,5 mm

339,48 zł.

Stolik 2-osobowy stelaż okrągły 32x1,5 mm

377,61 zł.



- Stolik **L LUX**, **BLAT 25 mm**, obrzeże 2 mm

regulacja nr 2-4, 5-7

Stolik 1-osobowy stelaż prostokąt 50x20 mm

396,06 zł.

Stolik 2-osobowy stelaż prostokąt 50x20 mm

442,80 zł.



- Krzesło **OK1**

stelaż kwadrat 20x20 mm nr 3,4
nr 5,6,7

124,23 zł.

125,46 zł.



- Krzesło **OK1A**

stelaż okrągły 25 mm nr 3,4
nr 5,6
nr 7

141,45 zł.

141,45 zł.

142,68 zł.



- Krzesło **LOLEK**

stelaż okrągły 25 mm nr 3,4
nr 5,6

141,45 zł.

142,68 zł.



- Krzesło **PUCHATEK**

stelaż okrągły 25 mm nr 3,4
nr 5,6,7

136,53 zł.

142,68 zł.



- Krzesło **KRZYŚ**

stelaż okrągły 25 mm nr 3,4
nr 5,6

179,58 zł.

179,58 zł.



- Krzesło **ZBYSZEK**

stelaż owalny 20x38 mm nr 3,4
nr 5,6,7

175,89 zł.

175,89 zł.



- Krzesło **S-6** stelaż okrągły 20 mm nr 6

159,90 zł.



- Krzesło **ZBYSZEK**
stelaż owalny 20x38 mm, 15x30 mm
regulacja nr 3-4
regulacja nr 5-6

198,03 zł.

200,48 zł.



- Krzesło **WIKTOR**
stelaż okrągły 35 mm i 25 mm
regulacja nr 3-4
regulacja nr 5-6

205,41 zł.

205,41 zł.

Biuro i Szkoła – Meble, Wyposażenie

PHU BIS-MW s.c. Monika Chomiakowska-Widulińska, Waldemar Widuliński
ul. Michałowicza 13 02-495 Warszawa **poniedziałek-piątek 8:30-16:30**

Tel. 22 4252599, 22 8367221 Tel. kom. +48 500510323

www.bismw.com.pl e-mail: zapytania@bismw.com.pl

CEZAS Warszawa Tel. 22 8311172, 22 8312829 Tel. kom. +48 530622277

www.cezas.waw.pl e-mail: dh@cezas.waw.pl



Zestaw segmentów KASIA – kolor BUK:

wys. x szer. x głęb. (w mm.)



KASIA 1

1860 x 800 x 380

408,36 zł.



KASIA 1/2

1860 x 400 x 380

383,76 zł.



KASIA 2

1860 x 800 x 380

549,81 zł.

Biuro i Szkoła – Meble, Wyposażenie

PHU BIS-MW s.c. Monika Chomiakowska-Widulińska, Waldemar Widuliński
ul. Michałowicza 13 02-495 Warszawa **poniedziałek-piątek 8:30-16:30**

Tel. 22 4252599, 22 8367221 Tel. kom. +48 500510323

www.bismw.com.pl e-mail: zapytania@bismw.com.pl

CEZAS Warszawa Tel. 22 8311172, 22 8312829 Tel. kom. +48 530622277

www.cezas.waw.pl e-mail: dh@cezas.waw.pl

wys. x szer. x głęb. (w mm.)

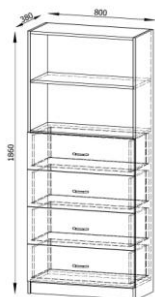
**KASIA 2 A**

1860 x 800 x 380

817,95 zł.**KASIA 2 A ramka aluminiowa (szyba hartowna)**

1860 x 800 x 380

1.031,97 zł.**KASIA 2 B**

1860 x 800 x 380

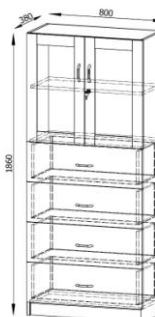
541,20 zł.**KASIA 2 C**

1860 x 800 x 380

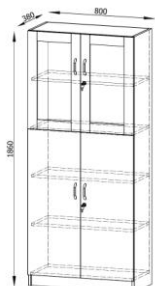
904,05 zł.**KASIA 3**

1860 x 800 x 380

712,17 zł.

Biuro i Szkoła – Meble, Wyposażenie

PHU BIS-MW s.c. Monika Chomiakowska-Widulińska, Waldemar Widuliński
ul. Michałowicza 13 02-495 Warszawa **poniedziałek-piątek 8:30-16:30**

Tel. 22 4252599, 22 8367221 Tel. kom. +48 500510323

www.bismw.com.pl e-mail: zapytania@bismw.com.pl

CEZAS Warszawa Tel. 22 8311172, 22 8312829 Tel. kom. +48 530622277

www.cezas.waw.pl e-mail: dh@cezas.waw.pl

wys. x szer. x głęb. (w mm.)



KASIA 3 ramka aluminiowa (szyba hartowna)
1860 x 800 x 380

986,46 zł.



KASIA 3 A 1860 x 800 x 380

768,75 zł.



Wszystkie szafy mogą być na stopkach zamiast cokołu. Dopłata do szafy – 35,00 zł.



KASIA 3 A ramka aluminiowa (szyba hartowna)
1860 x 800 x 380

1.070,10 zł.



KASIA 3 B 1860 x 800 x 380

890,52 zł.

Biuro i Szkoła – Meble, Wyposażenie

PHU BIS-MW s.c. Monika Chomiakowska-Widulińska, Waldemar Widuliński
ul. Michałowicza 13 02-495 Warszawa **poniedziałek-piątek 8:30-16:30**

Tel. 22 4252599, 22 8367221 Tel. kom. +48 500510323

www.bismw.com.pl e-mail: zapytania@bismw.com.pl

CEZAS Warszawa **Tel. 22 8311172, 22 8312829** Tel. kom. +48 530622277

www.cezas.waw.pl e-mail: dh@cezas.waw.pl

wys. x szer. x głęb. (w mm.)



KASIA 3 B ramka aluminiowa (szyba hartowana)
1860 x 800 x 380

1.339,47 zł.



KASIA 4
1860 x 800 x 380

706,02 zł.



KASIA 4 A
1860 x 800 x 600

801,96 zł.



KASIA 5
1860 x 800 x 380

749,07 zł.

wys. x szer. x głęb. (w mm.)



KASIA 5 A
1860 x 800 x 380

749,07 zł.

Biuro i Szkoła – Meble, Wyposażenie

PHU BIS-MW s.c. Monika Chomiakowska-Widulińska, Waldemar Widuliński
ul. Michałowicza 13 02-495 Warszawa **poniedziałek-piątek 8:30-16:30**

Tel. 22 4252599, 22 8367221 Tel. kom. +48 500510323

www.bismw.com.pl e-mail: zapytania@bismw.com.pl

CEZAS Warszawa Tel. 22 8311172, 22 8312829 Tel. kom. +48 530622277

www.cezas.waw.pl e-mail: dh@cezas.waw.pl

wys. x szer. x głęb. (w mm.)

**KASIA 6**

1860 x 800 x 380

964,32 zł.**KASIA 6 A**

1860 x 800 x 380

1.014,75 zł.**KASIA 6 B**

1860 x 800 x 380

894,21 zł.**KASIA 7**

1860 x 800 x 380

1.079,94 zł.

Wszystkie szafy mogą być na stopkach zamiast cokołu. Dopłata do szafy – 35,00 zł.

Biuro i Szkoła – Meble, Wyposażenie

PHU BIS-MW s.c. Monika Chomiakowska-Widulińska, Waldemar Widuliński
ul. Michałowicza 13 02-495 Warszawa **poniedziałek-piątek 8:30-16:30**

Tel. 22 4252599, 22 8367221 Tel. kom. +48 500510323

www.bismw.com.pl e-mail: zapytania@bismw.com.pl

CEZAS Warszawa **Tel. 22 8311172, 22 8312829** Tel. kom. +48 530622277

www.cezas.waw.pl e-mail: dh@cezas.waw.pl

wys. x szer. x głęb. (w mm.)

**KASIA 7 A**

1860 x 800 x 380

1.148,82 zł.**KASIA 8**

1860 x 800 x 380

863,46 zł.**KASIA 9**

1860 x 800 x 380

740,46 zł.**KASIA 10**

1860 x 800 x 600

628,53 zł.**KASIA 10 A**

1860 x 800 x 600

801,96 zł.

Biuro i Szkoła – Meble, Wyposażenie

PHU BIS-MW s.c. Monika Chomiakowska-Widulińska, Waldemar Widuliński
ul. Michałowicza 13 02-495 Warszawa **poniedziałek-piątek 8:30-16:30**

Tel. 22 4252599, 22 8367221 Tel. kom. +48 500510323

www.bismw.com.pl e-mail: zapytania@bismw.com.pl

CEZAS Warszawa **Tel. 22 8311172, 22 8312829** Tel. kom. +48 530622277

www.cezas.waw.pl e-mail: dh@cezas.waw.pl

wys. x szer. x głęb. (w mm.)

**KASIA 11**

1860 x 600 x 600

584,25 zł.**KASIA 12**

1860 x 600 x 380

541,20 zł.**KASIA 13**

1160 x 800 x 360

307,50 zł.**KASIA 14**

1160 x 800 x 380

450,18 zł.**KASIA 14 A**

1160 x 800 x 380

412,05 zł.**KASIA 14 B**

1160 x 800 x 380

461,25 zł.**KASIA 15**

1160 x 800 x 380

703,56 zł.

wys. x szer. x głęb. (w mm.)

**KASIA 15 A**

1160 x 800 x 380

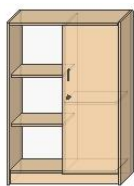
658,05 zł.**KASIA 11 p niska**

810 x 800 x 380 mm

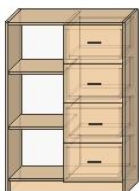
425,58 zł.**KASIA 12 p niska**

810 x 800 x 380 mm

528,90 zł.**KASIA 13 p niska**

810 x 800 x 360 mm

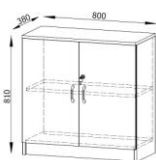
314,88 zł.**KASIA 14 C niska**

810 x 800 x 380 mm

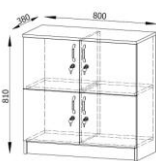
349,32 zł.**KASIA 14 D niska**

810 x 800 x 380 mm

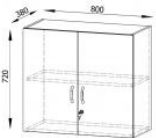
412,05 zł.**Nadstawka Kasi**

720 x 800 x 380

266,91 zł.**Nadstawka Kasi 10**

720 x 800 x 600

302,58 zł.**Nadstawka Kasi 11 i 12**

720 x 600 x 600 lub 380

287,82 zł.**KASIA 18**

1800 x 900 x 600

1.247,94 zł.

Wszystkie szafy mogą być na stopkach zamiast cokołu. Dopłata do szafy – 35,00 zł.

wys. x szer. x głęb. (w mm.)

**KASIA NA MAPY**

1860 x 800 x 600

848,70 zł.**KASIA SKRZYŃNIA NA POMOCE**

805 x 800 x 380

728,16 zł.

Szafka na pomoce naukowe, z wysuwaną szufladą na kółkach, wyposażoną w dwie przegrody, przeznaczoną na przechowywanie dużo formatowych pomocy naukowych tj. teczki czy bloki.

**KASIA SKRZYŃNIA NA PŁANSZE**

1020 x 1200 x 400

398,52 zł.

Biuro i Szkoła – Meble, Wyposażenie

PHU BIS-MW s.c. Monika Chomiakowska-Widulińska, Waldemar Widuliński
ul. Michałowicza 13 02-495 Warszawa **poniedziałek-piątek 8:30-16:30**

Tel. 22 4252599, 22 8367221 Tel. kom. +48 500510323

www.bismw.com.pl e-mail: zapytania@bismw.com.pl

CEZAS Warszawa Tel. 22 8311172, 22 8312829 Tel. kom. +48 530622277

www.cezas.waw.pl e-mail: dh@cezas.waw.pl

**Przedstawiony asortyment to część naszej bogatej oferty.
Jeżeli Państwo nie znaleźli artykułu, który
był poszukiwany – prosimy o kontakt telefoniczny.**

**W ofercie przedstawione są tylko przykłady mebli.
Realizujemy także meble pod wymiar.
Do każdego Klienta podchodzimy indywidualnie, czego
przykładem są nasze realizacje na naszej stronie
www.bismw.com.pl**

**Ceny zaznaczone kolorem różowym są cenami promocyjnymi fabrycznymi.
Promocja obowiązuje do ukazania się nowego cennika.**

**W ofercie przedstawione są ceny jednostkowe z podatkiem VAT.
Transport gratis na terenie Warszawy i okolic.
(Reszta kraju – koszt dostawy ustalany jest indywidualnie)**

***Uwaga! Oglądane na monitorze barwy mogą się istotnie różnić od rzeczywistych w zależności
od indywidualnych ustawień monitora. Barwy wzorników proszę traktować jedynie orientacyjnie.**

Niniejsza prezentacja ma na celu przybliżenie Państwu oferowanych przez nas produktów. Nie stanowi ona jednak oferty handlowej w rozumieniu Kodeksu Cywilnego, a ma jedynie charakter informacyjny. Ceny podane w ofercie mają charakter wyłącznie informacyjny i nie stanowią oferty handlowej w rozumieniu prawa polskiego.

UWAGA:

Cennik ważny od 01 grudnia 2022 r.

- Przy każdym zamówieniu prosimy o weryfikację cen.
- Nie ponosimy odpowiedzialności za korzystanie z nieaktualnych cenników.

Biuro i Szkoła – Meble, Wyposażenie

PHU BIS-MW s.c. Monika Chomiakowska-Widulińska, Waldemar Widuliński
ul. Michałowicza 13 02-495 Warszawa **poniedziałek-piątek 8:30-16:30**

Tel. 22 4252599, 22 8367221 Tel. kom. +48 500510323

www.bismw.com.pl e-mail: zapytania@bismw.com.pl

CEZAS Warszawa **Tel. 22 8311172, 22 8312829** Tel. kom. +48 530622277

www.cezas.waw.pl e-mail: dh@cezas.waw.pl

Biuro i Szkoła - Meble, Wyposażenie



KOMPLEKSOWE ZAOPATRZENIE W:

- POMOCE DYDAKTYCZNE,
- MEBLE SZKOLNE,
- MEBLE PRZEDSZKOLNE.
- SPRZĘT SPORTOWY,
- i.....

ZAPRASZAMY DO WSPÓŁPRACY

Biuro i Szkoła – Meble, Wyposażenie

PHU BIS-MW s.c. Monika Chomiakowska-Widulińska, Waldemar Widuliński
ul. Michałowicza 13 02-495 Warszawa **poniedziałek-piątek 8:30-16:30**

Tel. 22 4252599, 22 8367221 Tel. kom. +48 500510323

www.bismw.com.pl e-mail: zapytania@bismw.com.pl

CEZAS Warszawa **Tel. 22 8311172, 22 8312829** Tel. kom. +48 530622277

www.cezas.waw.pl e-mail: dh@cezas.waw.pl